

texdecor

Créateur de solutions acoustiques décoratives

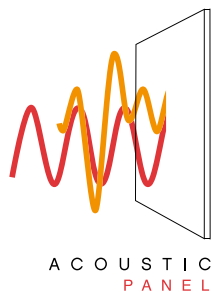

SlimPanel

Mural | Ilot | Baffle
Grille | Luminaire | Totem





Avantages d'usage	4
Environnement	6
SlimColor	8
Mural	10
Mural Concepts	12
Plafond Ilot	16
Plafond Ilot luminaire	18
Rétroéclairage	22
Plafond Baffle	24
Plafond Baffle luminaire	26
Plafond Grille	28
Totem	34

AVANTAGES D'USAGE

ENVIRONNEMENT

Le feutre compact des panneaux SlimPanel contient 50% de fibres de polyester recyclées issues des bouteilles plastiques. Après transformation, les chutes du produit sont à nouveau réutilisées pour une autre fonction.

COV A+ : très faible émission, conception respectueuse de la qualité de l'air intérieur.

Feutre compact label Oeko-tex.

LARGEUR DE L'OFFRE

5 typologies de produits (mural, ilot, baffle, grille, totem) déclinées en 24 modèles de panneaux, à utiliser seuls ou à combiner.

Il existe différents montages et fixations avec de nombreuses options de finitions.

L'offre SlimColor est composée de 15 couleurs.

DES SOLUTIONS DE LUMINAIRES PRÊTES A POSER

Double fonction : les baffles et les ilots se transforment en objets acoustiques lumineux spécialement étudiés pour répondre à divers objectifs : éclairer, dynamiser, baliser ou encore décorer l'espace.

Des rampes lumineuses ou des bandes de rétroéclairage LED avec transformateurs, durables et très faibles en consommation d'énergie, sont montées sur le panneau directement en atelier afin de permettre une mise en œuvre simple et en toute sécurité.

UN PRODUIT TECHNIQUE PERFORMANT

Aire d'absorption moyenne équivalente allant de 0.45m² à 3.86m², alpha w de 0,40 à 0,85.

Excellent classement au feu : B s2 d0

Luminaires LED : rétroéclairage = 4,5W / baffles et ilots = 18W et 35W

Fixations des grilles : en acier laqué ou polycarbonate, permettant la pose en milieu humide.

Entretien : nettoyer à l'aide d'un aspirateur ou d'un chiffon humide.

Facilité d'installation : en pose murale comme en plafond, tous les systèmes de fixation sont simples, réglables et rapides à mettre en œuvre, permettant une installation sans interruption d'exploitation de l'espace.

UNE CONCEPTION DESIGN

L'offre murale « Concept » propose 4 compositions décoratives s'adaptant aux surfaces murales disponibles et à la correction acoustique recherchée.

Un système de rétroéclairage des panneaux allie fonctionnalité et esthétique.

Des fixations en polycarbonate transparent apportent aux grilles acoustiques une légèreté à la structure tout en mettant en valeur le jeu de formes et de couleurs des lames.

Des élingues blanches ou noires permettent de rendre presque invisibles les câbles de suspension en fonction de la couleur du plafond.







SlimPanel,

Une gamme de solutions acoustiques fonctionnelles et design, en feutre compact éco-conçu

AMÉLIOREZ LE CONFORT DE VOS ESPACES

Les solutions acoustiques SlimPanel absorbent efficacement les ondes sonores, contribuant à réduire le niveau de bruit dans un espace, améliorant ainsi le confort des occupants.

Les bénéfices apportés par la qualité de l'absorbant en feutre compact de polyester sont divers, selon l'usage du lieu : converser librement dans un restaurant, améliorer l'intelligibilité de la parole dans un lieu d'échange, rendre l'espace feutré et intime pour garantir la concentration dans le lieu de travail.

SlimPanel propose une large offre de solutions acoustiques à adapter à chaque projet, selon la configuration de l'espace, l'ambiance esthétique et le bénéfice acoustique recherché. Très léger et de faible encombrement, chaque produit de la gamme est facile et rapide à installer, au mur, au plafond ou au sol.

Des produits idéalement conçus pour tous les ERP : bureaux et administrations, restaurants, hôtels, espaces de réception, bâtiments fonctionnels, scolaires et sportifs, agencement commercial.

DÉCOREZ VOS INTÉRIEURS

5 typologies de produits déclinés en 24 modèles de panneaux. Une multitude de combinaisons pour créer des ambiances singulières : jouez avec les associations de couleurs et de formats pour dynamiser un espace ou alors sélectionnez des couleurs neutres et discrètes pour une atmosphère feutrée intemporelle.

La chaleur du feutre compact, créé par le mélange de ses fibres comme par son toucher textile, contribue à l'impression de confort et de bien-être.

RÉDUISEZ LES IMPACTS ENVIRONNEMENTAUX DE VOS PROJETS

Le feutre 100% polyester, utilisé comme absorbant est une matière éco-conçue aux multiples bénéfices :

- Economie circulaire : contient 50% de fibre polyester recyclées issues des bouteilles plastiques.

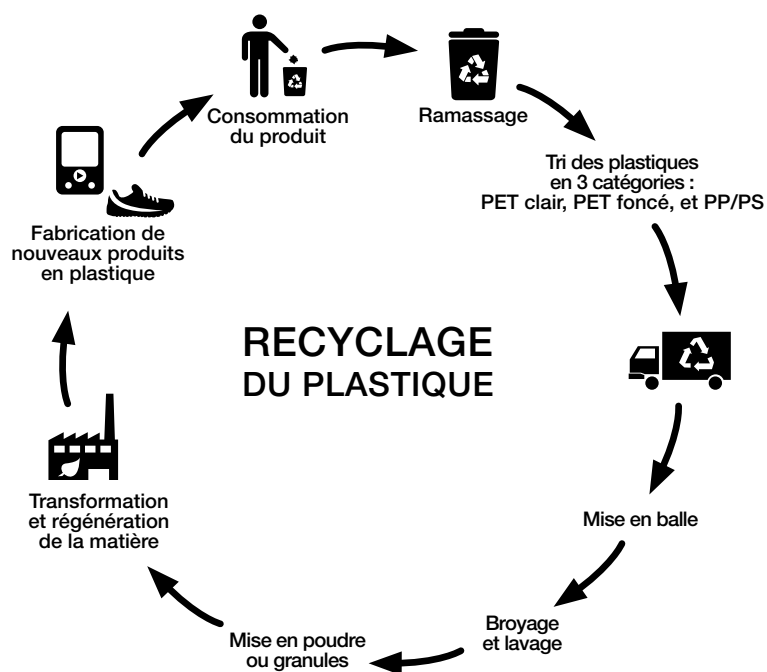

- Le panneau constitué de fibres calandrées obtient d'excellentes propriétés acoustiques même à faible épaisseur.

- Satisfait les exigences réglementaires les plus strictes en terme sécuritaire : classement au feu B s2 d0

- Les panneaux acoustiques SlimPanel sont conçus et assemblés en France 

- Grande durabilité :

Entretien facile et résistant aux chocs. La longévité des panneaux SlimPanel en fait une solution rentable pour le maître d'ouvrage, avec des impacts environnementaux réduits pour la collectivité.

SlimPanel

SlimColor

Nuancier de 15 couleurs, unies ou marbrées.
Feutre compact de 9mm d'épaisseur.



Echantillon gratuit sur simple demande www.texdecor.com

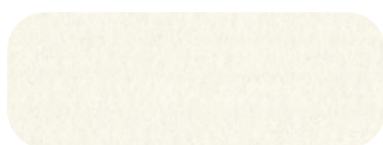

9162 10 63*



9162 10 51*



9162 03 54

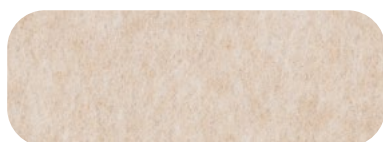

9162 02 18

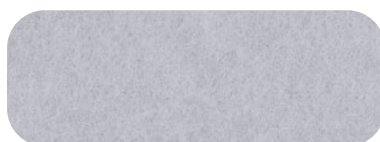

9162 11 32



9162 07 20



9162 02 44



9162 11 21

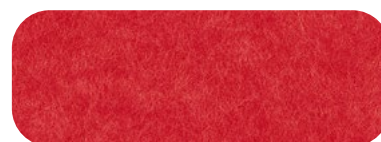

9162 08 14

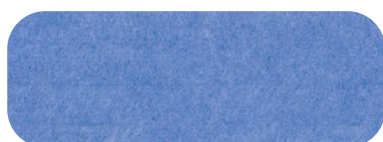

9162 05 27

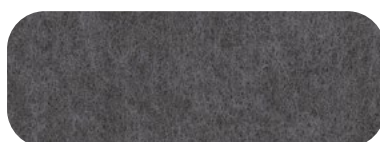

9162 11 56

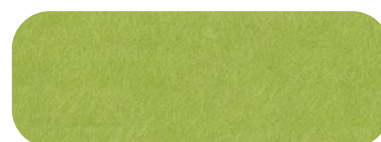

9162 04 29



9162 05 61

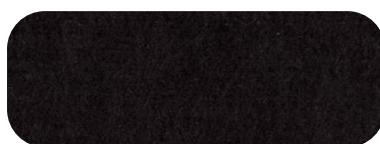

9162 12 01



9162 05 33

* option rétroéclairage non disponible





SlimPanel

Mural

SlimPanel Mural propose une déclinaison de 6 formats de panneaux rectangulaires ou carrés aux coins arrondis. A fixer sur supports rails, ils sont décalés de 30mm du mur permettant d'y insérer en option un système de rétroéclairage et d'améliorer les performances acoustiques grâce à son plenum*. De part sa légèreté et sa fine épaisseur, SlimPanel est simple à poser et à manipuler. Un système de rails autobloquant permet de sécuriser le panneau en cas de choc. Des raidisseurs sont installés en périphérie du panneau pour rigidifier sa structure et dissimuler les fixations au dos.

A l'horizontale, comme à la verticale, le SlimPanel mural peut être installé librement permettant d'associer technicité et volume.

* vide d'air entre le mur et le panneau



Les formats

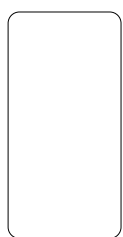

2400x1200



2400x600



2400x400

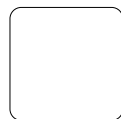

1200x1200



1200x600

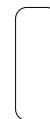

1200x400

Les valeurs acoustiques

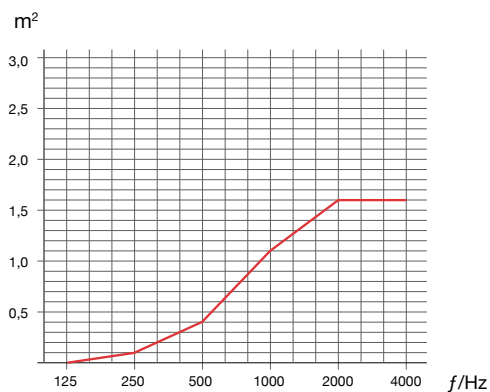

Fréquences (Hz)	125	250	500	1000	2000	4000
Aire d'absorption du panneau carré 1200x1200 avec plenum de 30 mm	0	0.1	0.4	1.1	1.6	1.6

	AEQ	Alpha w
— Carré 1200 x 1200 mm	1,03 m ²	0,4

Tableau des aires d'absorption équivalentes

Panneaux (en mm)	Aire d'absorption équivalente (en m ²)
1200 x 400 x 9	0.343 m ²
1200 x 600 x 9	0.515 m ²
1200 x 1200 x 9	1.03 m ²
2400 x 400 x 9	0.686 m ²
2400 x 600 x 9	1.03 m ²
2400 x 1200 x 9	2.06 m ²

Concepts muraux

SlimPanel concept, c'est 4 suggestions de montages acoustiques décoratifs muraux : S'(small) M'(Medium) L'(Large) F'(Free). Ces propositions donnent du caractère à votre environnement et ajoutent à ce produit fonctionnel un bénéfice décoratif pleinement assumé. Déclinables dans toutes les couleurs, ces concepts ont été étudiés pour s'adapter aux contraintes de dimensionnements et d'acoustique de votre espace.

Chaque concept est composé au maximum de 3 niveaux de superpositions de panneaux. Tous, sont espacés d'un plénum de 15mm conçus pour améliorer l'acoustique et y insérer en option un système de rétroéclairage LED créant une impression de volume à l'ensemble.

C'est une solution unique, créatrice d'ambiance.

F'Concept

Personnalisez votre projet en créant votre concept SlimPanel sur mesure : combiner les couleurs librement, assemblez les formats aux dimensions de votre surface murale et créer votre signature murale selon vos objectifs de correction acoustique. Illuminez le tout si vous le désirez !

Notre équipe est à vos côtés pour vous accompagner dans votre projet, tout en respectant les consignes de superposition et de montage des panneaux.



S'Concept



Qu'est-ce que le S'Concept

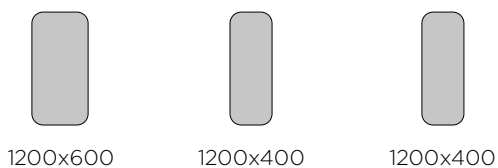

Panneaux (en mm)	Rang superposition
1200 x 600 x 9	1 (mur)
1200 x 400 x 9	2
1200 x 400 x 9	3

Description :

Superposition de 3 panneaux, chacun espacé de 15 mm.

Ces 3 formats et leurs placements sont imposés. Les couleurs sont libres dans le colorama SlimColor. Rétroéclairage LED en option.

Surface murale totale : 1,18 m² / hauteur : 1200 mm / largeur : 1600 mm.

Les valeurs acoustiques

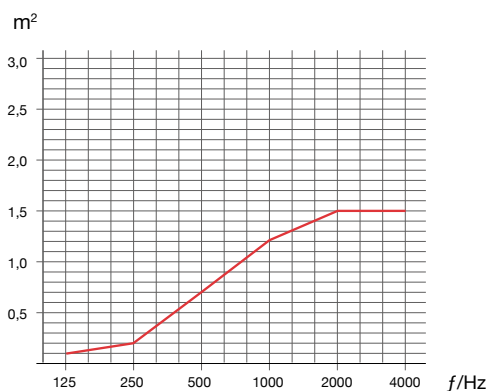

Aire d'absorption équivalente

— S'Concept 1,13 m²

Fréquences (Hz)	125	250	500	1000	2000	4000
Aire d'absorption S'Concept	0.1	0.2	0.7	1.2	1.5	1.5

M'Concept



Qu'est-ce que le M'Concept

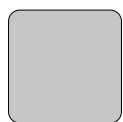

1200x1200

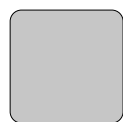

1200x1200



1200x600

Panneaux (en mm)	Rang superposition
1200 x 1200 x 9	1 (mur)
1200 x 1200 x 9	2
1200 x 600 x 9	3

Description :

Superposition de 3 panneaux, chacun espacé de 15 mm.

Ces 3 formats et leurs placements sont imposés. Les couleurs sont libres dans le colorama SlimColor. Rétroéclairage LED en option.

Surface murale totale : 1,92 m² / hauteur : 1600 mm / largeur : 1400 mm

Les valeurs acoustiques

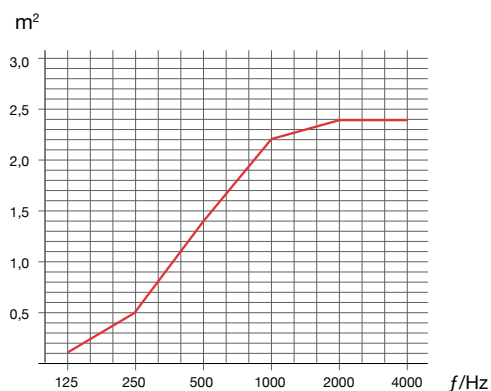

Aire d'absorption équivalente

— M'Concept 2 m²

Fréquences (Hz)	125	250	500	1000	2000	4000
Aire d'absorption M'Concept	0.1	0.5	1.4	2.2	2.4	2.4

L'Concept



Qu'est-ce que le L'Concept

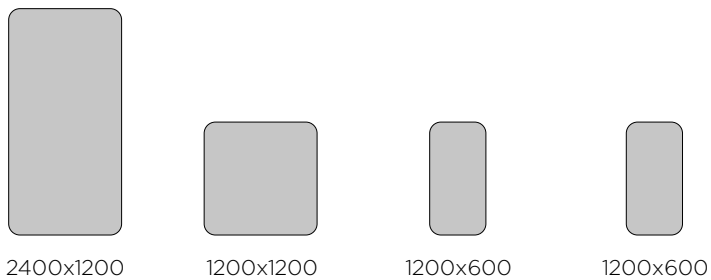

Panneaux (en mm)	Rang superposition
2400 x 1200 x 9	1 (mur)
1200 x 600 x 9	2 (gauche)
1200 x 600 x 9	2 (droite)
1200 x 1200 x 9	3

Description :

Assemblage de 4 panneaux, chacun espacé de 15 mm.

Ces 4 formats et leurs placements sont imposés. Les couleurs sont libres dans le colorama SlimColor. Rétroéclairage LED en option.

Surface murale totale : 3,37 m² / hauteur : 1800 mm / largeur : 2400 mm

Les valeurs acoustiques

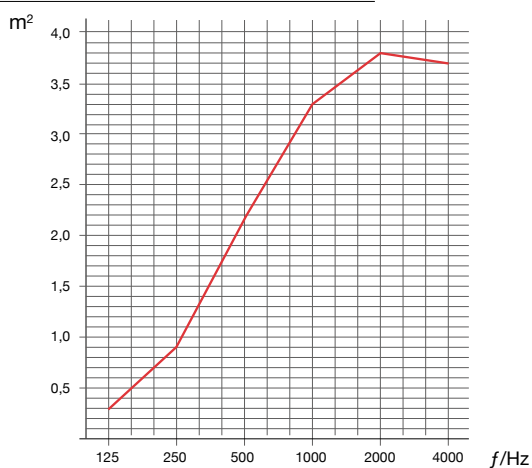

Aire d'absorption équivalente

— L'Concept

3.1 m²

Fréquences (Hz)	125	250	500	1000	2000	4000
Aire d'absorption L'Concept	0.3	0.9	2.2	3.3	3.8	3.7



SlimPanel

Ilot

SlimPanel Ilot, c'est une déclinaison de 6 formats de panneaux rectangulaires ou carrés aux coins arrondis. Suspendus à l'horizontale par 4 ou 6 câbles réglables, ils corrigent l'acoustique des espaces de grands volumes ou qui manquent d'absorbant muraux. Grâce à leur légèreté et leur fine épaisseur, les panneaux sont faciles à manipuler et simples à installer.

Des raidisseurs sont fixés au dos des panneaux pour garantir leur planéité. Ils sont perforés tous les 190mm pour y accrocher les câbles selon les contraintes techniques du plafond (présence de gaines, climatisation, etc ...).

Un système de câbles réglables, option blanc ou noir (cf page 19), permet de jouer sur les hauteurs, de proposer un rythme à votre ambiance et de se fondre au décor rendant le panneau plus aérien.



Les formats

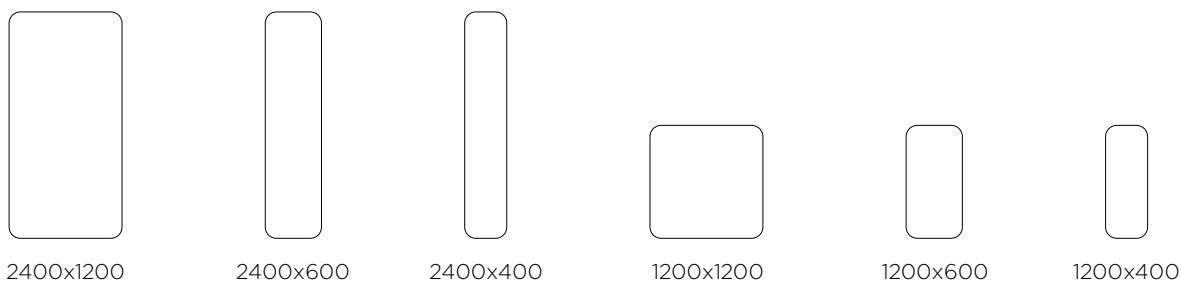

Les valeurs acoustiques

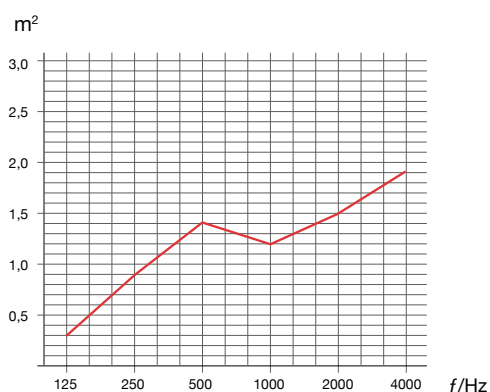

Fréquences (Hz)	125	250	500	1000	2000	4000
Aire d'absorption du panneau carré 1200x1200 avec plenum de 200mm	0.3	0.9	1.4	1.2	1.5	1.9

	AEQ	Alpha w
— Carré 1200 x 1200 mm	1,36 m²	0,85

Tableau des aires d'absorption équivalentes

Panneaux (en mm)	Aire d'absorption équivalente (en m ²)
1200 x 400 x 9	0.45 m ²
1200 x 600 x 9	0.68 m ²
1200 x 1200 x 9	1.36 m ²
2400 x 400 x 9	0.90 m ²
2400 x 600 x 9	1.36 m ²
2400 x 1200 x 9	2.72 m ²



SlimPanel

Ilot

réservation de luminaire & passe-câble

Cette option permet l'intégration de luminaires ou de câbles (élingues ou électriques) dans ces 6 formats d'ilots. Cette prestation sur-mesure est réalisée dans notre atelier de production à la commande.

Selon un cahier des charges techniques communiqué à l'ouverture du projet, vous bénéficiez d'une grande liberté de positions, de quantités et de tailles de luminaires ronds, allant d'un diamètre 70 mm à 400 mm. Le nombre de réservations n'est pas limité, toutefois, une étude sera systématiquement menée par notre atelier afin de garantir la rigidité du panneau.



Réservation de luminaires

Les formats



2400x1200



2400x600



2400x400



1200x1200



1200x600



1200x400

Les finitions des fixations

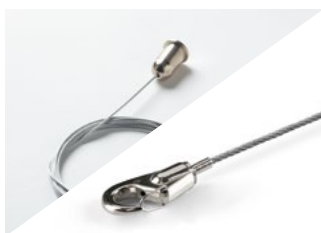

Suspension par câbles verticaux coloris métal



Option câble et embout plafond : coloris blanc ou noir



SlimPanel

Ilot

intégration de luminaire

SlimPanel Eclairage, c'est une offre de 8 panneaux suspendus au plafond munis d'une ou deux rampes lumineuses LED de 3000K et d'une puissance de 18W. Tous munis d'un convertisseur adapté, d'un dissipateur thermique et d'un diffuseur, c'est la promesse d'une solution d'éclairage acoustique prête à poser et pérenne.



Les formats

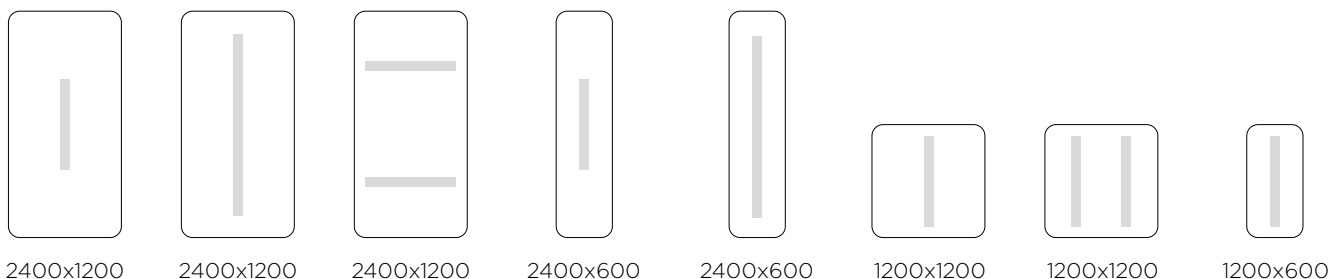

L'éclairage

Dimension de la rampe lumineuse : 1000x45 mm ou 2000x45 mm

Le Lux est une unité qui caractérise le rendu d'éclairage dans une pièce : 1 Lux = 1 Lumen/m²

Le Lumen est une unité qui caractérise la puissance d'une source lumineuse.

Le Kelvin caractérise la chaleur de la lumière. 3000-4000K = blanc neutre

Voici des préconisations pour certains espaces.

Sachant que 1 rampe de 1m = 18W (2m = 35W et 2 rampes de 1m = 36W) et une efficacité lumineuse de 140 Lumen/W :

Espaces	Surface de la salle	Lux nécessaires	Quantité de panneaux lumineux 1200x600
Bureau	25 m ²	200 à 300 lux	2 à 3 panneaux 1200x600
Open space	80 m ²	450 lux	15 panneaux 1200x600
Salle de conférence / réunion	40 m ²	500 lux	9 panneaux 1200x600
Salle de classe / crèche	80 m ²	300 lux	10 panneaux 1200x600
Réfectoire / cantine scolaire	100 m ²	200 lux	9 panneaux 1200x600
Zone de circulation	20 m ²	100 lux	1 panneau 1200x600

Remarque : pour une zone de circulation il est préconisé de choisir un luminaire dont la puissance est moins importante afin de répartir l'éclairage de manière plus homogène. Le rétroéclairage pourrait être dans ce cas une bonne alternative.

SlimPanel

Rétroéclairage mural / plafond

SlimPanel n'est pas seulement un panneau acoustique, il est également un objet lumineux décoratif. Chaque format a été étudié de manière à ce qu'un phénomène optique de halo produit par la diffusion du bandeau lumineux crée un effet de volume, au panneau ou à son ensemble.

Intégré dans un concept mural, d'un objet fonctionnel SlimPanel devient un objet décoratif qui signe l'espace. Dans un îlot suspendu au plafond ou dans un panneau mural, le rétroéclairage crée une lumière indirecte douce et diffuse, apportant de la chaleur à votre intérieur.



Chaque panneau est muni d'une bande LED montée en atelier sur un dissipateur, garantissant une durée de vie optimale. De couleur blanc neutre 3000K et muni de son convertisseur adapté, le panneau lumineux conviendra à un grand nombre d'espaces.

Pour le simple panneau mural, comme pour les concepts ou les îlots, le système de rétroéclairage est adapté à chacune des configurations*, assurant un usage simple et une pose rapide. Ces solutions fonctionnelles et décoratives sont livrées prêtes à installer.

* Valable sur toutes les couleurs hors 9162 10 63 et 9162 10 51





SlimPanel

Baffle

Suspendus par la tranche, les baffles sont conseillés pour les espaces dont les plafonds possèdent de nombreux éclairages suspendus, des gaines techniques et électriques ou encore une source lumineuse naturelle.

De faible encombrement, légers et simples d'installation, ils sont suspendus par 2 ou 3 câbles selon la longueur du panneau. Les câbles sont réglables en hauteur pour s'adapter à l'architecture du lieu et à son usage, proches du plafond ou au contraire abaissés pour être proche de la source sonore.

Le baffle est constitué de 2 rabats espacés d'un plénum de 35 mm afin d'en améliorer l'efficacité acoustique tout en diminuant son encombrement.



Les formats

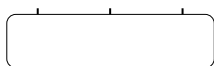

2200x570x55

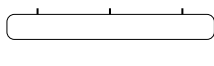

2200x270x55

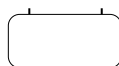

1200x570x55

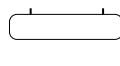

1200x270x55

Les valeurs acoustiques

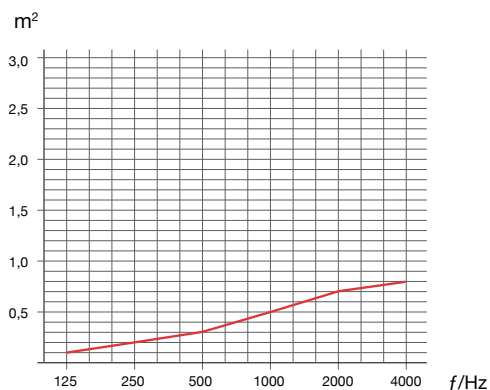

Fréquences (Hz)	125	250	500	1000	2000	4000
Aire d'absorption de la baffle 1200x270 à 300mm du plafond	0.1	0.2	0.3	0.5	0.7	0.8

Aire d'absorption équivalente

— Baffle 2200 x 270

1 m²

Panneaux (en mm)	Aire d'absorption équivalente (en m ²)
1200 x 270 x 55	0,5 m ²
1200 x 570 x 55	1,05 m ²
2200 x 270 x 55	1 m ²
2200 x 570 x 55	2,1 m ²



SlimPanel

Baffle

intégration de luminaire

Les baffles lumineux ont un double emploi : apporter une source lumineuse et traiter l'acoustique de la pièce. De même format et encombrement que la version standard, le baffle lumineux produit une source lumineuse de 3000K, couleur blanc neutre, et d'une puissance de 18W (baffle 1200) ou 35W (baffle 2200).

Réglable aussi en hauteur, il peut se rapprocher de la source sonore pour améliorer l'acoustique ainsi que de la zone à éclairer.



Les formats

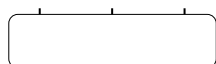

2200x570x55

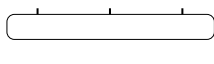

2200x270x55

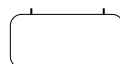

1200x570x55

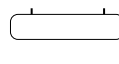

1200x270x55

L'éclairage

La rampe lumineuse se loge dans le profil de finition spécialement conçu.

Dimension de la rampe lumineuse : 1 mètre pour les baffles 1200 et 2 mètres pour les baffles 2200.

Le Lux est une unité qui caractérise le rendu d'éclairage dans une pièce. 1 Lux = 1 Lumen/m²

Le Lumen est une unité qui caractérise la puissance d'une source lumineuse.

Le Kelvin caractérise la chaleur de la lumière. 3000-4000K = blanc neutre

Voici des préconisations pour certains espaces.

Sachant que 1 bandeau de 1m = 18W (2m = 35W) et une efficacité lumineuse de 140 Lumen/W :

Espaces	Surface de la salle	Lux nécessaires	Quantité de baffles lumineuses 1200x570 ou 1200x270	Quantité de baffles lumineuses 2400x570 ou 2400x270
Bureau	25 m ²	200 à 300 lux	2 à 3 baffles	1 baffle
Open space	80 m ²	450 lux	15 baffles	7 baffles
Salle de conférence / réunion	40 m ²	500 lux	9 baffles	4 baffles
Salle de classe / crèche	80 m ²	300 lux	10 baffles	5 baffles
Réfectoire / cantine scolaire	100 m ²	200 lux	9 baffles	4 baffles
Zone de circulation	20 m ²	100 lux	1 baffle	aucune

Remarque : pour une zone de circulation il est préconisé de choisir un luminaire dont la puissance est moins importante afin de répartir l'éclairage de manière plus homogène. Le rétroéclairage pourrait être dans ce cas une bonne alternative.



SlimPanel

Grille

lame standard

Les grilles SlimPanel permettent de recouvrir un plafond partiellement ou entièrement.

2 tailles de grilles sont proposées :

- modèle 6 lames
- modèle 12 lames

Personnalisation possible de la grille :

- 3 hauteurs de lames à combiner : 400, 300 et 200mm (cf page 32)
- 2 couleurs de lames à coordonner (cf page 32)

Les grilles sont suspendues par des élingues ou fixées directement au plafond. 2 qualités de rail de fixation sont proposées : rail acier laqué blanc ou rail transparent en polycarbonate apportant de la légèreté à la grille et permettant de laisser filtrer davantage de lumière.

La forme du rail, identique dans les 2 finitions, a été spécialement étudiée pour permettre de fixer indépendamment chaque lame. Le montage, comme le démontage d'une lame à remplacer est ainsi très simple et rapide, sans détacher la grille.

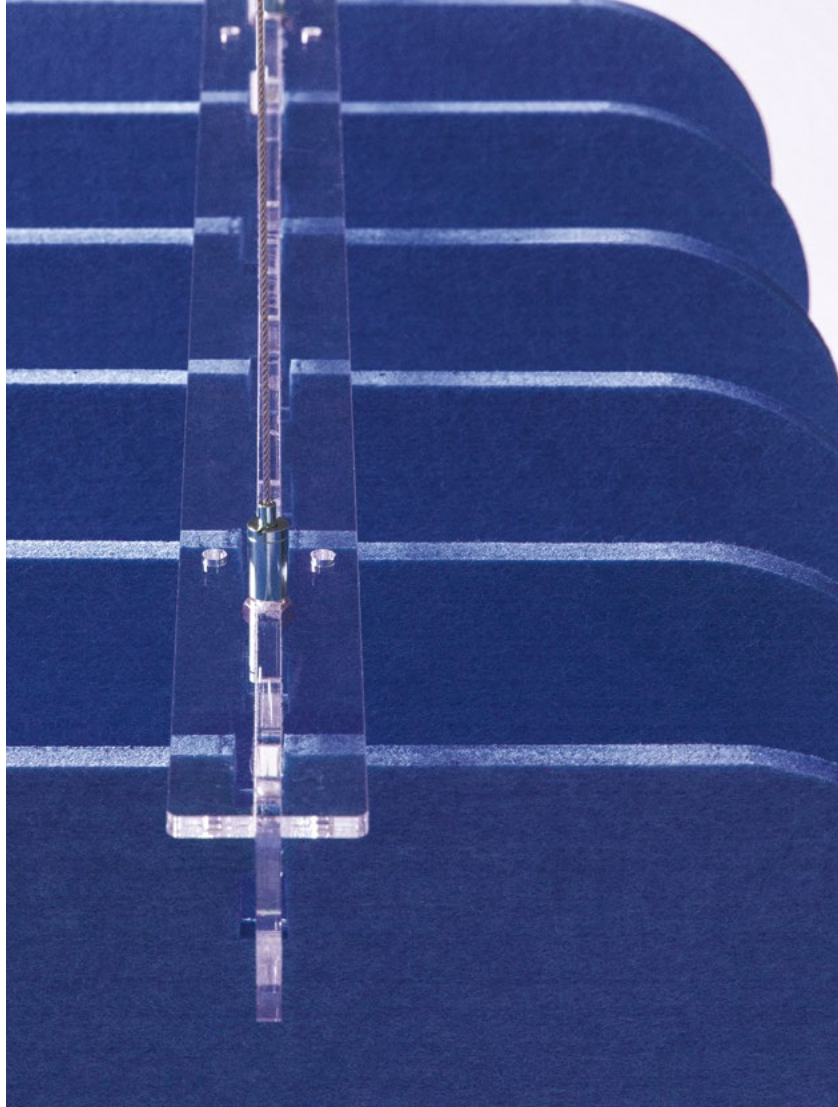

Les formats

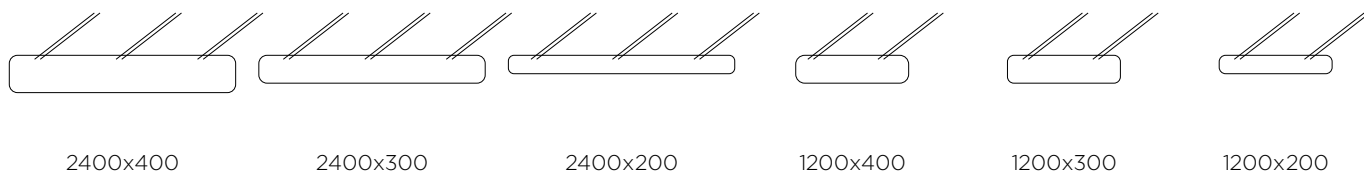

Les valeurs acoustiques

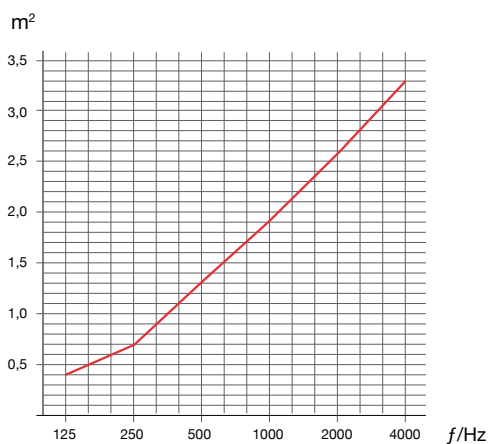

Fréquences (Hz)	125	250	500	1000	2000	4000
Grille de 12 lames 1200 x 300 suspendue avec plenum de 500 mm	0.4	0.7	1.3	1.9	2.6	3.3

Aire d'absorption équivalente

— Grille de 12 lames 1200 x 300 1,93 m²

Panneaux (en mm)	Aire d'absorption équivalente (en m²)
Grille de 6 lames 1200 x 300 x 9	0,96 m²
Grille de 12 lames 1200 x 300 x 9	1,93 m²
Grilles de 6 lames 2400 x 300 x 9	1,93 m²
Grilles de 12 lames 2400 x 300 x 9	3,86 m²

Les valeurs acoustiques des autres grilles sont disponibles sur demande / www.texdecor.com



SlimPanel

Grille

lame trapèze

Comme pour les grilles standards SlimPanel, les grilles trapèzes peuvent être installées de plusieurs manières offrant du rythme et du volume à l'objet.

A partir d'une seule dimension de lame, il est possible de créer jusqu'à 5 décors (cf page 32).



Le format



trapèze
290x190x1200

Les valeurs acoustiques

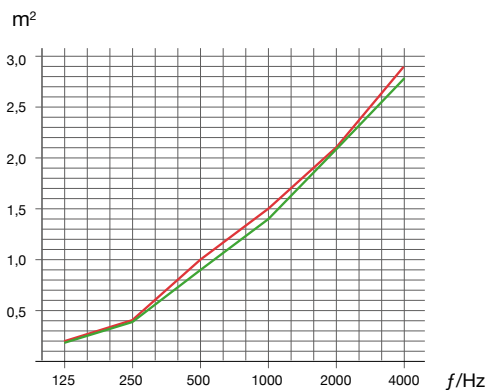

Aire d'absorption équivalente

— Grille trapèze de 12 lames en pose quinconce	1,53 m ²
— Grille trapèze de 12 lames en pose classique	1,46 m ²

Fréquences (Hz)	125	250	500	1000	2000	4000
Grille trapèze de 12 lames en pose quinconce avec plenum de 500 mm	0.2	0.4	1	1.5	2.1	2.9
Grille trapèze de 12 lames en pose classique avec plenum de 500 mm	0.2	0.4	0.9	1.4	2.1	2.8

Panneaux (en mm)	Aire d'absorption équivalente (en m ²)
Grille de 6 lames trapèzes quinconces	0.77 m ²
Grille de 12 lames trapèzes quinconces	1,53 m ²
Grilles de 6 lames trapèzes classiques	0,73 m ²
Grilles de 12 lames trapèzes classiques	1,46 m ²

Modèles de grilles possibles

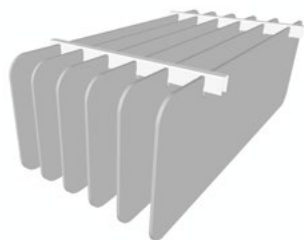

Grille standard unie

Existe en
Grille : 6 lames ou 12 lames
Longueur : 1200mm ou 2400mm
Hauteur : 200mm, 300mm ou 400mm

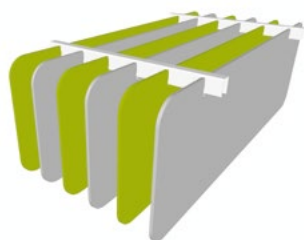

Grille standard bicolore

Existe en
Grille : 6 lames ou 12 lames
Longueur : 1200mm ou 2400mm
Hauteur : 200mm, 300mm ou 400mm

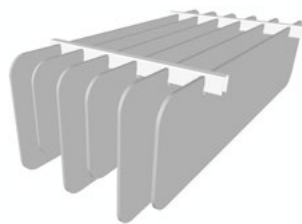

Grille standard alternée unie

Existe en
Grille : 6 lames ou 12 lames
Longueur : 1200mm ou 2400mm
Hauteur : 200mm, 300mm ou 400mm

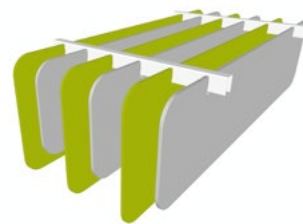

Grille standard alternée bicolore

Existe en
Grille : 6 lames ou 12 lames
Longueur : 1200mm ou 2400mm
Hauteur : 200mm, 300mm ou 400mm

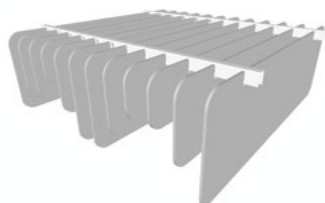

Grille standard wave unie
Hauteur : 200mm, 300mm et 400mm

Existe en
Grille : 6 lames ou 12 lames
Longueur : 1200mm ou 2400mm

Non disponible en bicolore

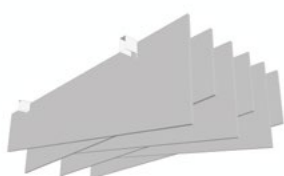

Grille trapèze unie
Pose quinconce

Existe en
Grille : 6 lames ou 12 lames



Grille trapèze bicolore
Pose quinconce

Existe en
Grille : 6 lames ou 12 lames

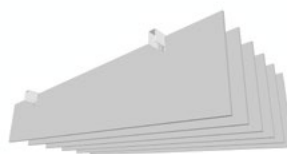

Grille trapèze unie
Pose classique

Existe en
Grille : 6 lames ou 12 lames



Grille trapèze bicolore
Pose classique

Existe en
Grille : 6 lames ou 12 lames

Avec les lames alternées, créez votre propre plafond acoustique !

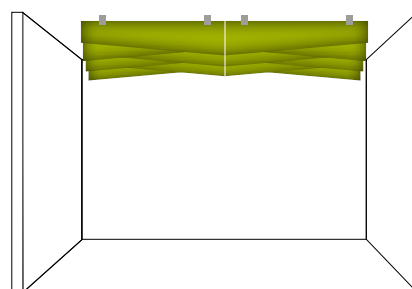
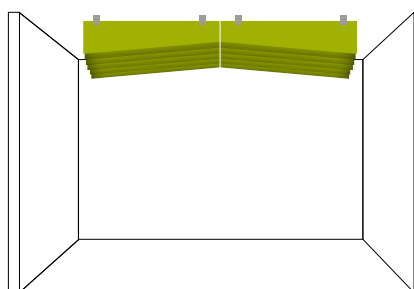
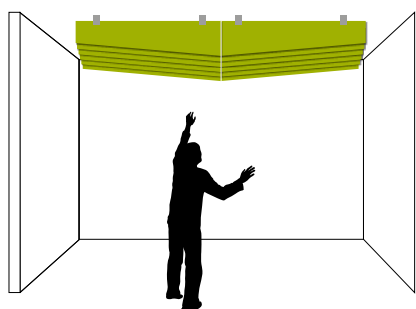

Les finitions des rails

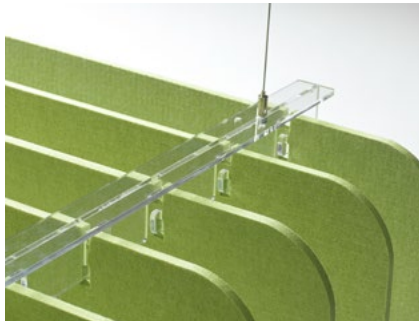

Fixation des lames sur rail polycarbonate transparent

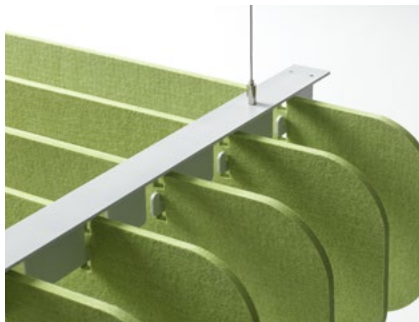

Fixation des lames sur rail métallique laqué blanc



Les grilles sont raccordables

Les encombrements

GRILLES 6 LAMES

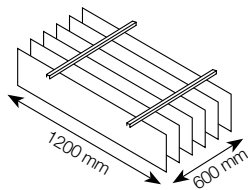

surface = $1200 \times 600 = 0,72\text{m}^2$

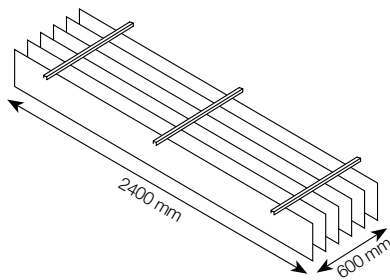

surface = $2400 \times 600 = 1,44\text{m}^2$

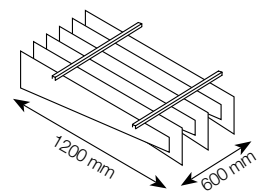

surface = $1200 \times 600 = 0,72\text{m}^2$

GRILLES 12 LAMES

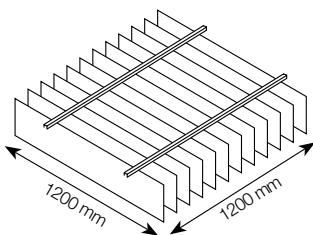

surface = $1200 \times 1200 = 1,44\text{m}^2$

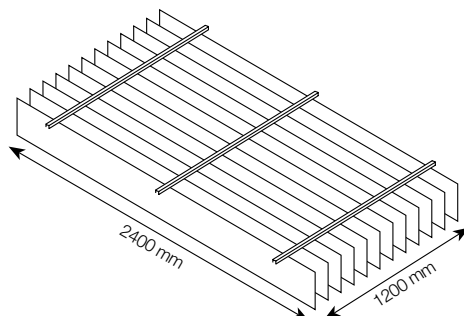

surface = $2400 \times 1200 = 2,88\text{m}^2$

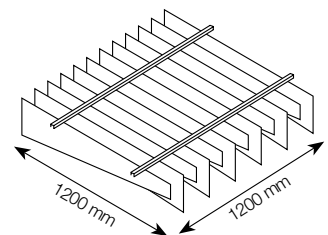

surface = $1200 \times 1200 = 1,44\text{m}^2$



SlimPanel

Totem

SlimPanel totem est un complément acoustique lorsque la correction apportée par les panneaux muraux ou plafond n'est pas suffisante, voire inexistante. A poser au sol, il est léger et se déplace facilement.

La forme organique de son socle acier laqué noir, son éventail de 8 lames décliné dans 1 ou 2 couleurs alternées au choix, en font un objet décoratif et fonctionnel.

Compact, son faible encombrement lui permet de se placer dans des angles ou des espaces restreints, sans nuire à la circulation dans l'espace.

Option : lames bicolores.



Le format

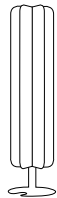

400x1450

Les valeurs acoustiques

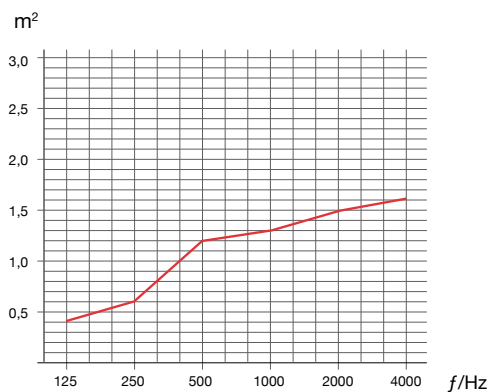

Aire d'absorption équivalente

— Totem 400 x 1450

1,33 m²

Fréquences (Hz)	125	250	500	1000	2000	4000
Aire d'absorption du totem 400 x 1450 mm	0.4	0.6	1.2	1.3	1.5	1.6

Téléchargez les brochures,
et les documentations techniques
Commandez vos échantillons gratuits

sur www.texdecor.com



texdecor

Date de publication : Septembre 2020
Texdecor, 2 rue d'Hem, 59780 Willems

Tel : + 33 (0)3 20 61 78 37 - Fax : + 33 (0)3 20 61 75 64 - www.texdecor.com

TEXSLPBASEBROFR

